

第64回 春季東海地区高等学校野球大会

(平成29年5月)

四日市・・・四日市市営霞ヶ浦球場

伊勢・・・ダイムスタジアム伊勢

(伊勢市倉田山公園野球場)

優勝
至学館

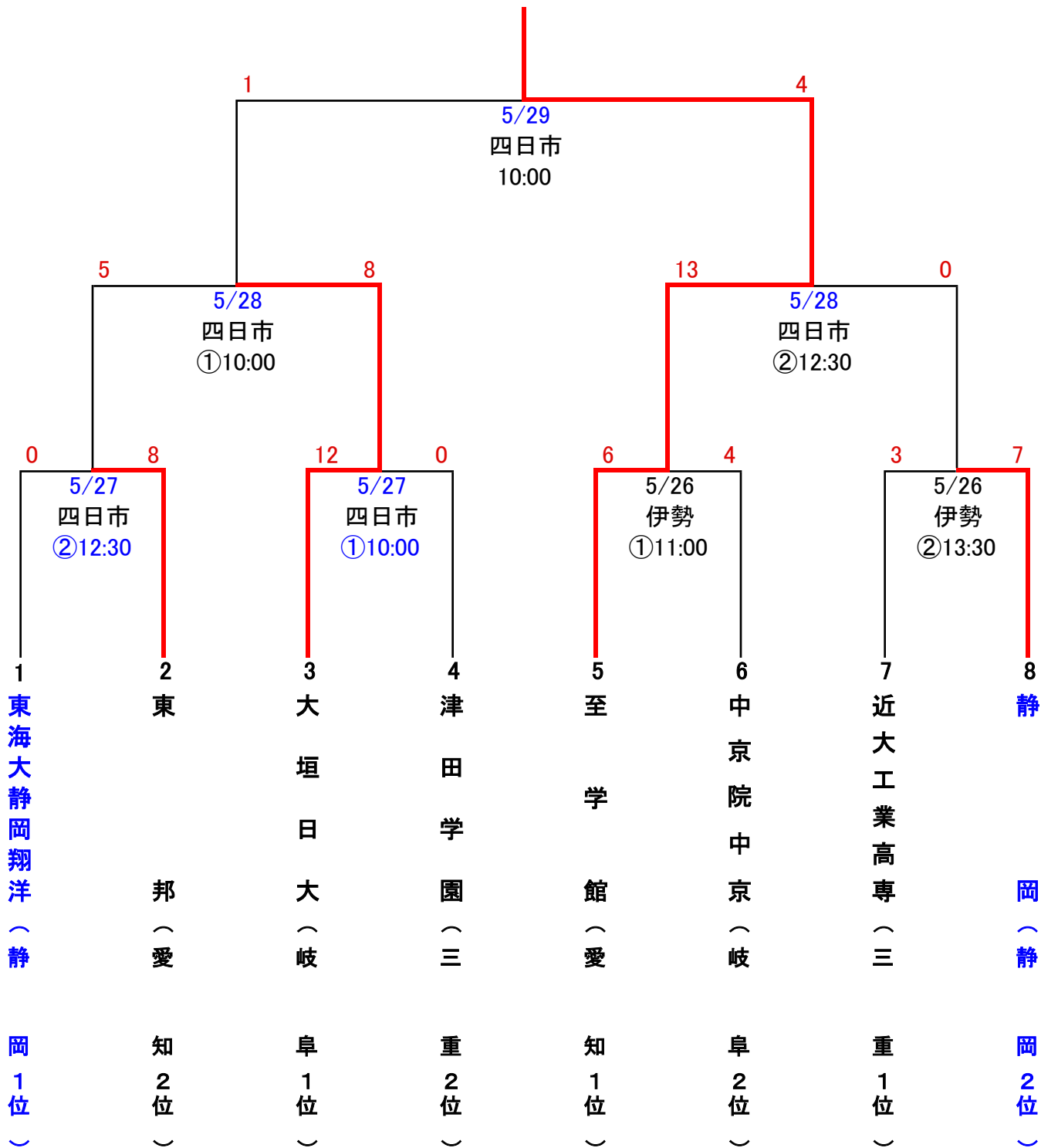

第64回春季東海地区高等学校野球 静岡県大会

優勝 東海大静岡翔洋高校

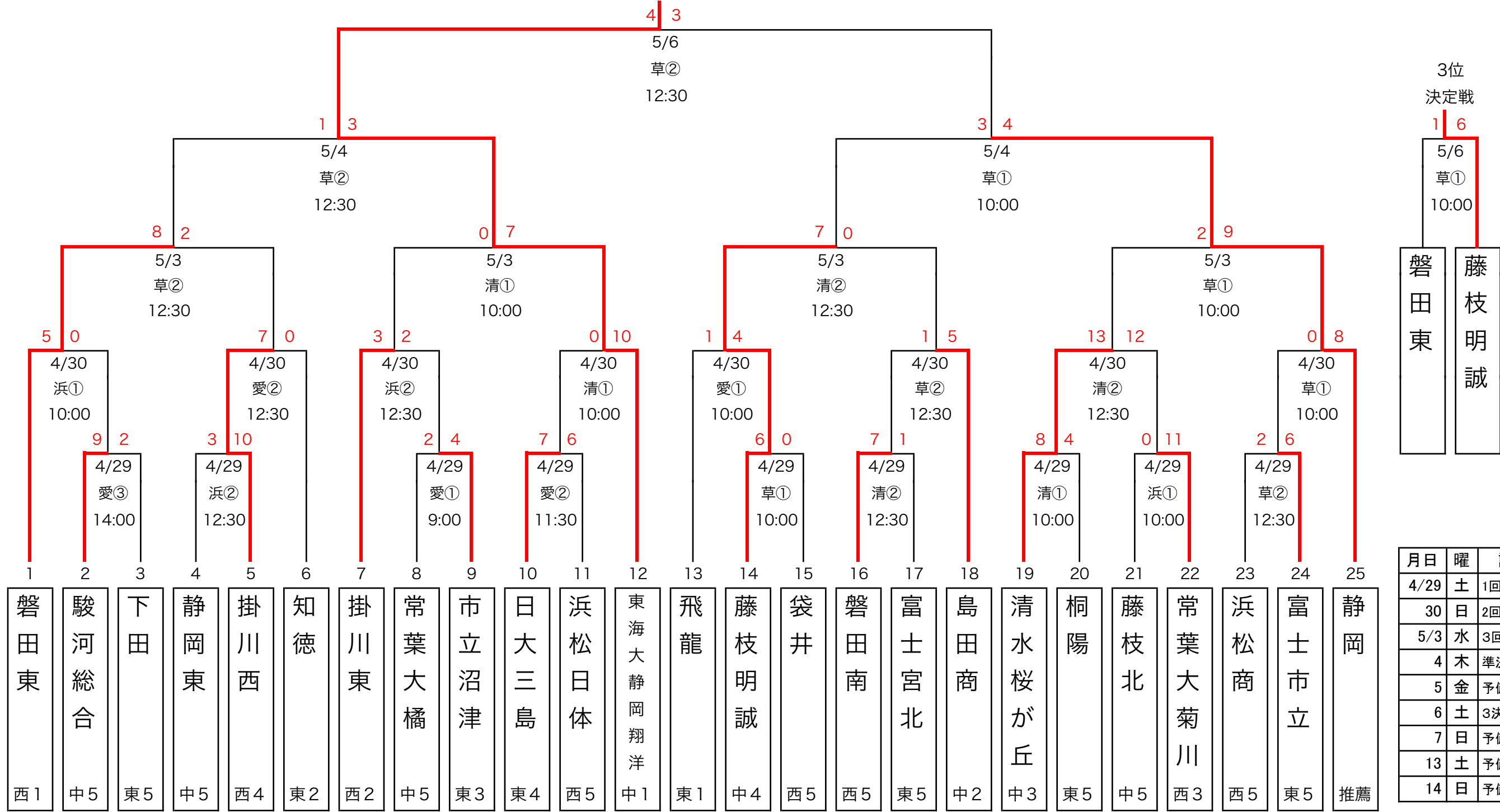

◎会場
 草:草薙球場
 清:清水庵原球場
 愛:愛鷹球場
 浜:浜松球場

月日	曜	試合	計	草	清	愛	浜
4/29	土	1回戦	9	2	2	3	2
30	日	2回戦	8	2	2	2	2
5/3	水	3回戦	4	2	2	予	予
4	木	準決勝	2	2	予	予	予
5	金	予備日		予	予	予	予
6	土	3決、決勝	2	2			
7	日	予備日		予			
13	土	予備日		予			
14	日	予備日		予			

平成29年度 第64回春季高校野球静岡県 東部地区大会

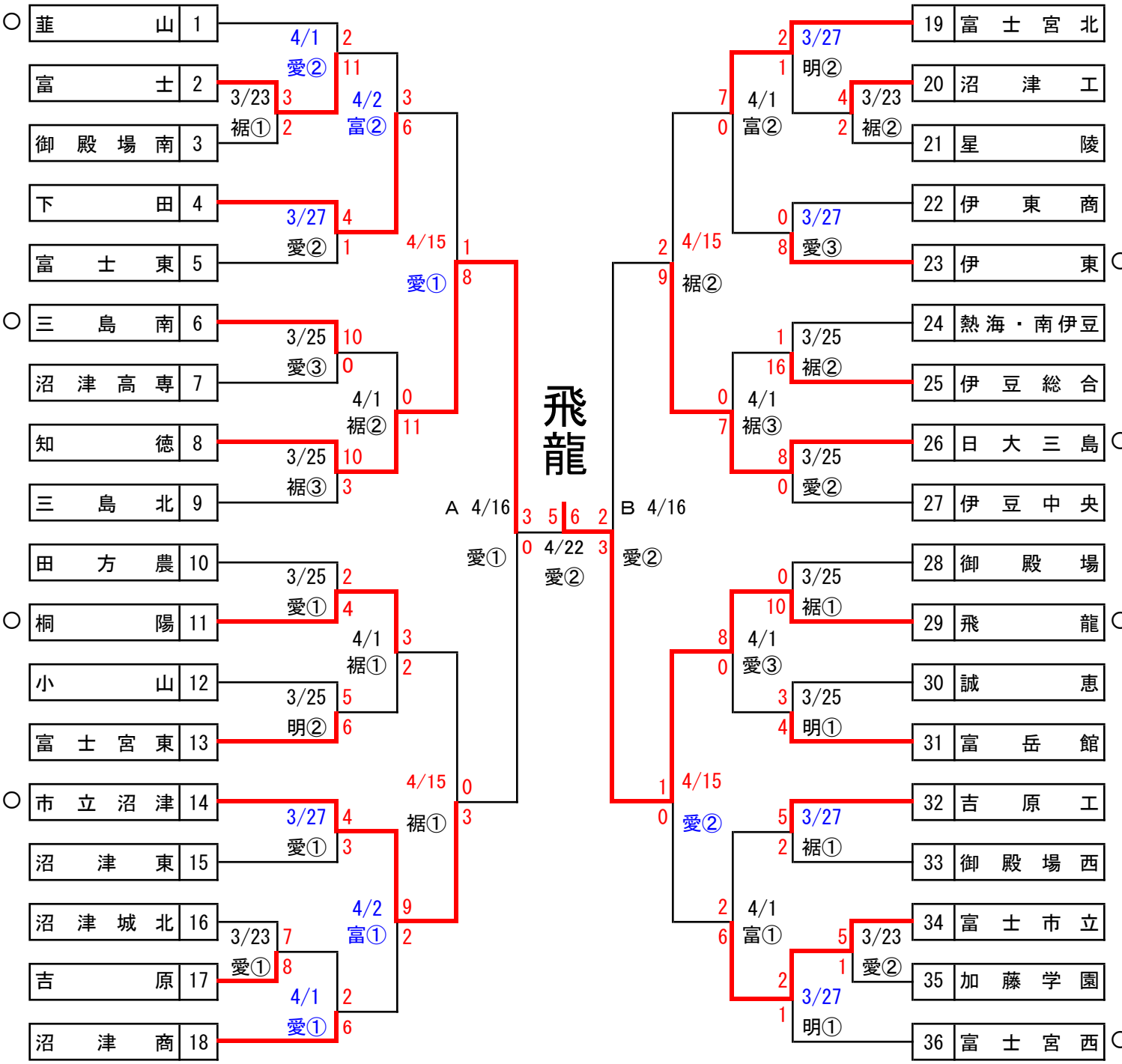

予備日：3月24日(金)・27日(月)・4月15日(土)・16日(日)・22日(土)・23日(日)

試合開始予定時刻 ①9:00 ②11:30 ③14:00

ただし富士・明星山球場3試合の場合 ①8:30 ②11:00 ③13:30

準々決勝(4月2日予定)より有料試合

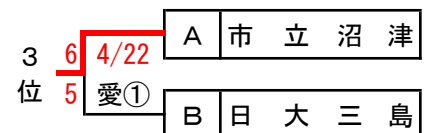

〈球 場〉

愛:愛鷹球場

明:明星山球場

富:富士球場

裾:裾野球場

平成29年度 第64回春季東海地区高等学校野球静岡県 中部地区大会

東海大静岡翔洋

《勝ち抜き戦》

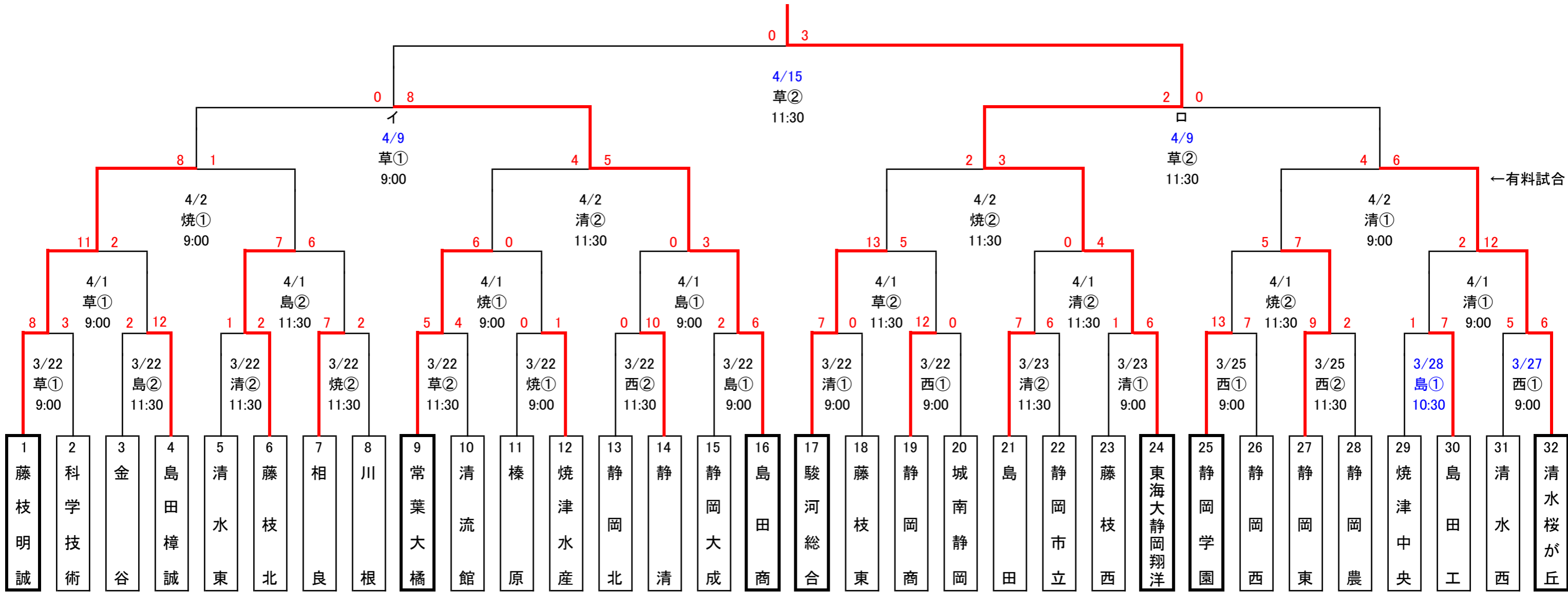

《3・4位決定戦》

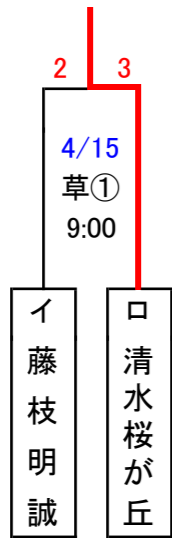

《日程》

月日	曜	勝抜き戦	計	草	清	焼	島	西
3/22	水	1回戦	10	2	2	2	2	2
23	木	1回戦	2	×	2	予	予	予
24	金	(予備)		×	(予)		×	
25	土	1回戦	2	×	×	×	×	2
26	日	1回戦	2	×	×	×	×	2
27	月	予備		×	×	×	×	予
28	火	(予備)		×	×	予	予	予
29	水	(予備)		×	予	予	予	予
30	木	予備		×	予			予
31	金	予備		×	予			予
4/1	土	2回戦	8	2	2	2	2	予
2	日	3回戦	4	×	2	2	×	予
3	月						予	×
4	火						予	予
5	水							予
8	土	準決	2	2			予	
9	日	3決・決勝	2	2			予	
15	土	予備		予				
16	日	予備		予				
22	土	予備			予			
23	日	予備			予			

草 草薙球場
 清 清水庵原球場
 焼 焼津球場
 島 島田球場
 西 西ヶ谷球場

第64回 春季東海地区高等学校野球静岡県 西部地区大会

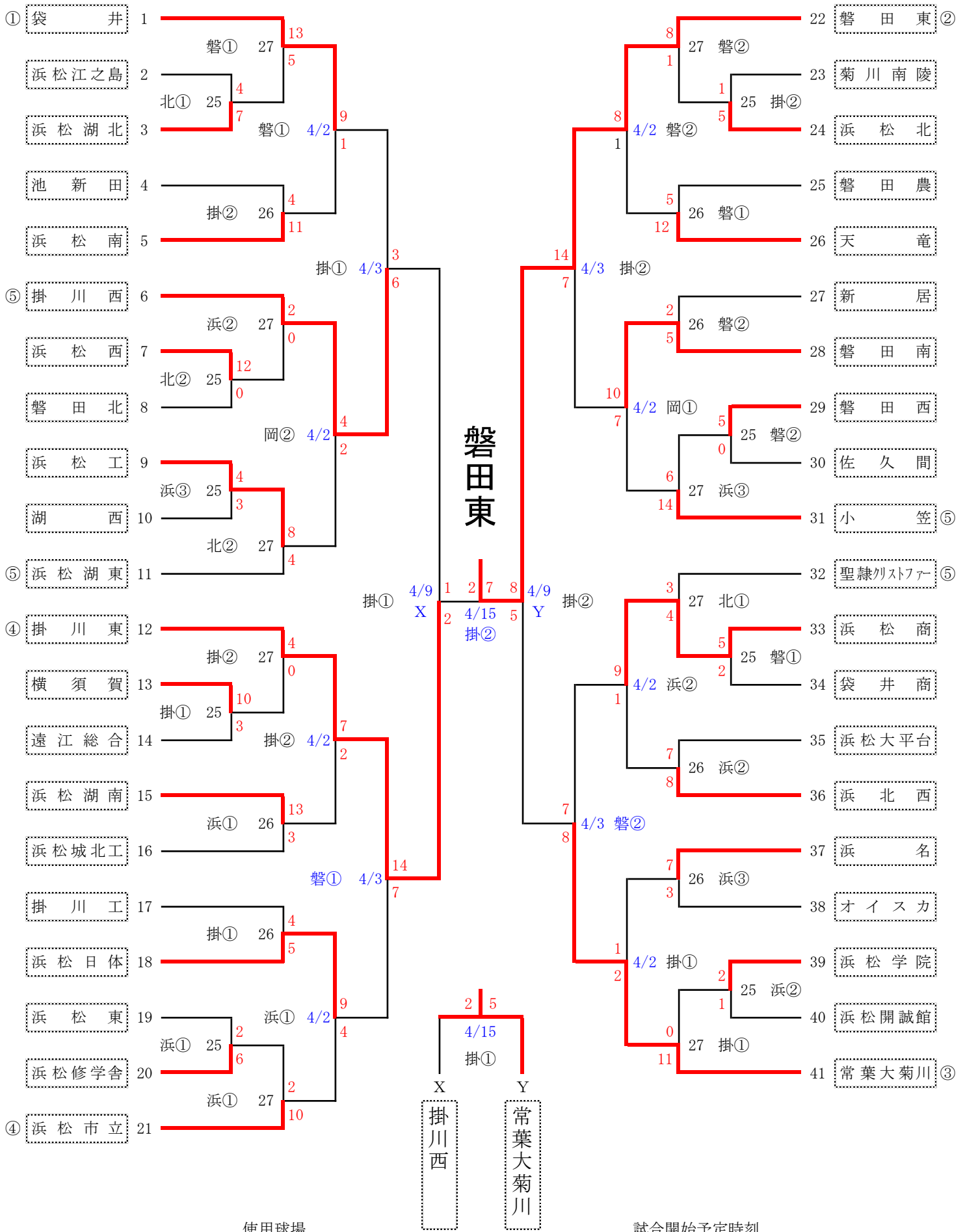

使用球場

浜：浜松球場 岡：浜岡球場
 磐：磐田球場 北：浜北球場
 掛：掛川球場

試合開始予定時刻

3 試合日 2 試合日
 ①：9:00 ①：9:30
 ②：11:30 ②：12:00
 ③：14:00