

第68回 秋季東海地区高等学校野球大会

(平成27年10月)

長良川…長良川球場

大 垣…大垣市北公園野球場

優 勝 東邦高校

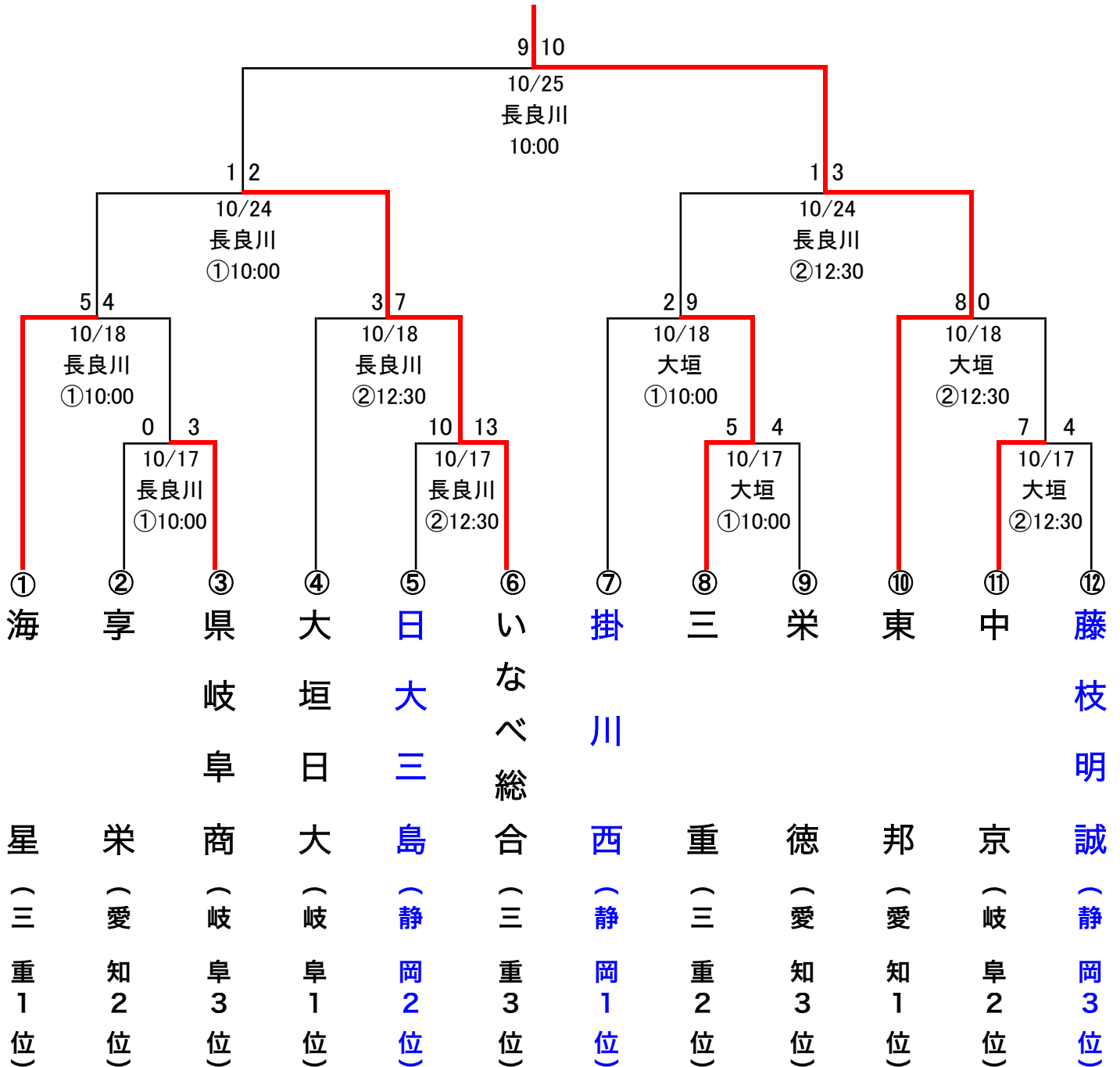

※若番が1塁側

第68回秋季東海地区高等学校野球 静岡県大会

http://shizuoka-hbf.com

優勝 掛川西高校

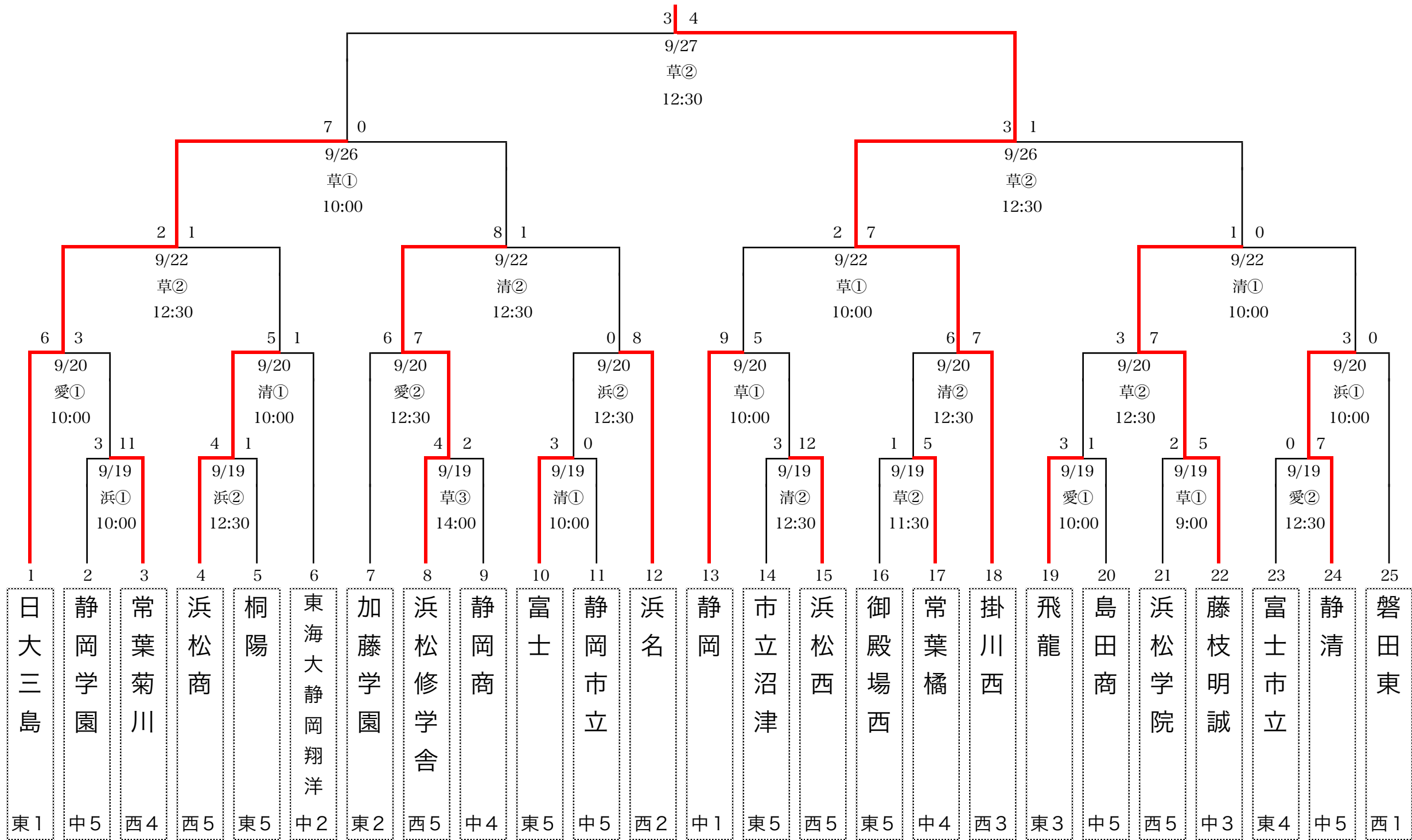

3位
決定戦
0 8
9/27
草①
10:00
浜松修学舎 藤枝明誠

◎会場
愛:愛鷹球場
清:清水庵原球場
草:草薙球場
浜:浜松球場

月日	曜	試合	計	草	清	愛	浜
9/19	土	1回戦	9	3	2	2	2
20	日	2回戦	8	2	2	2	2
21	月	予備日		予	予	予	予
22	火	準々決勝	4	2	2	予	予
23	水	予備日		予	予	予	予
26	土	準決勝	2	2	予		
27	日	3決、決勝	2	2	予		
10/3	土	予備日		予			
4	日	予備日		予			
10	土	予備日		×		予	
11	日	予備日		予			
12	月	予備日		予			

平成27年度 第68回 秋季高校野球東部大会組合せ

《勝ち抜き戦》

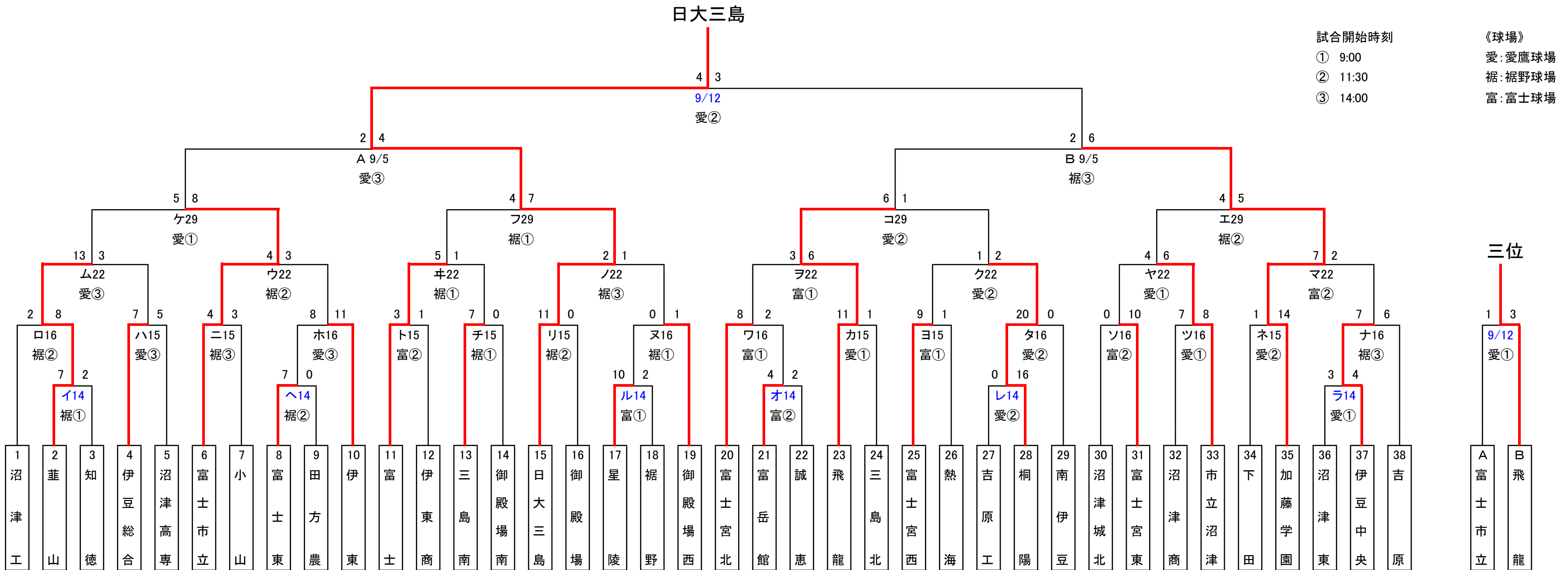

《敗者復活戦》

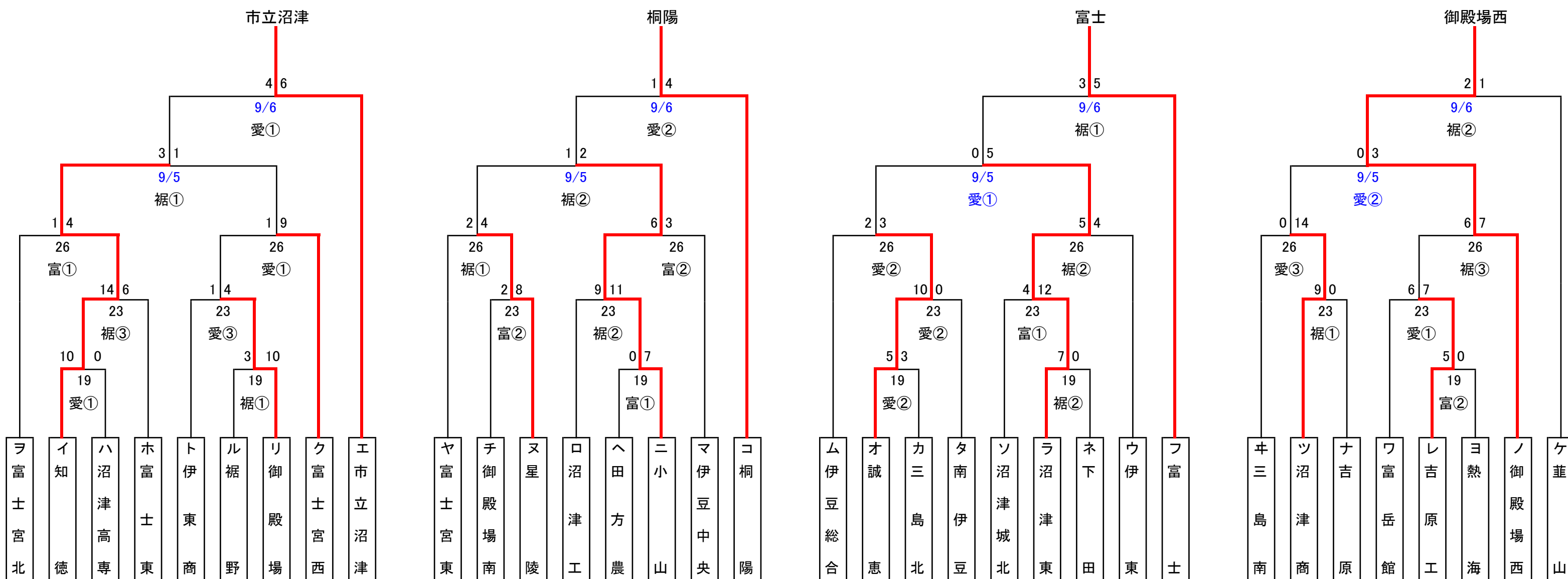

月	日	曜	試合	愛	裾	富	明
8	13	木	勝①(6)	2	2	2	
	14	金	予備日	予	予	予	
	15	土	勝②(8)	3	3	2	
	16	日	勝②(8)	3	3	2	
	18	火	予備日	予	予	予	
	19	水	敗①(6)	2	2	2	
	20	木	予備日	予	予	予	
	21	金	予備日	予	予	予	
	22	土	勝③(8)	3	3	2	
	23	日	敗②(8)	3	3	2	
	25	火	予備日	予	予	予	
	26	水	敗③(8)	3	3	2	
	27	木	予備日	予	予	予	
	28	金	予備日	予	予	予	
29	土	勝準々決勝	2	2	予		
30	日	敗④(4)	×	2	2	予	
9	5	土	勝準決・敗⑤	3	3		
	6	日	三決・決勝	2	予		
	12	土	予備日	予	予		
	13	日	予備日	予	予		

Tボール

↓有料

平成27年度 第68回秋季東海地区高校野球 中部地区大会

《勝ち抜き戦》

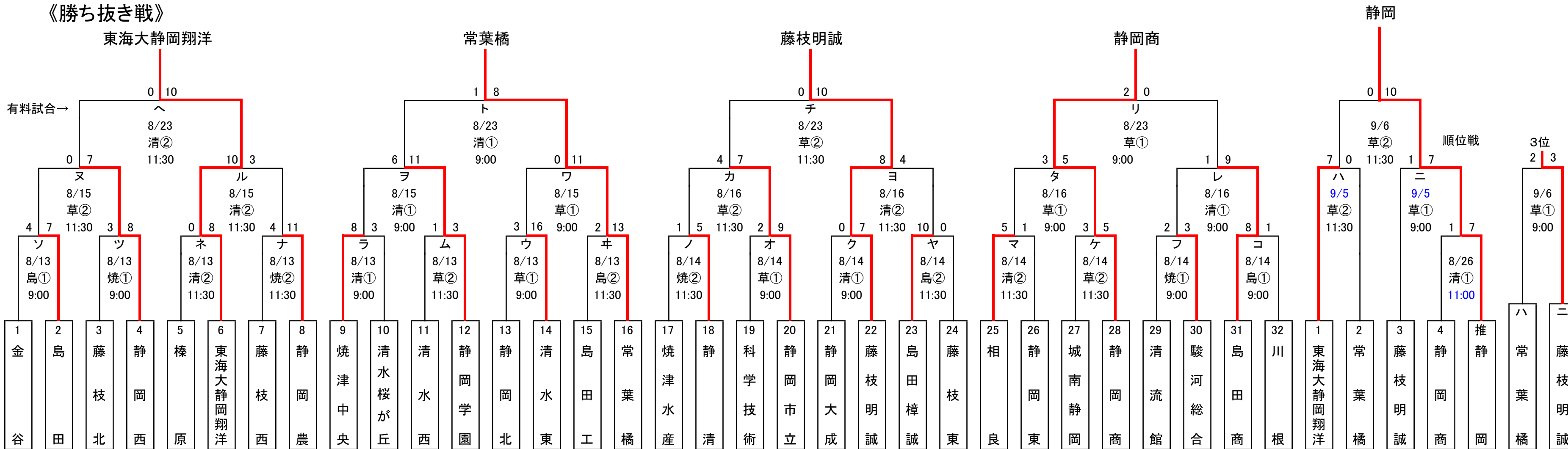

《敗者復活戦》

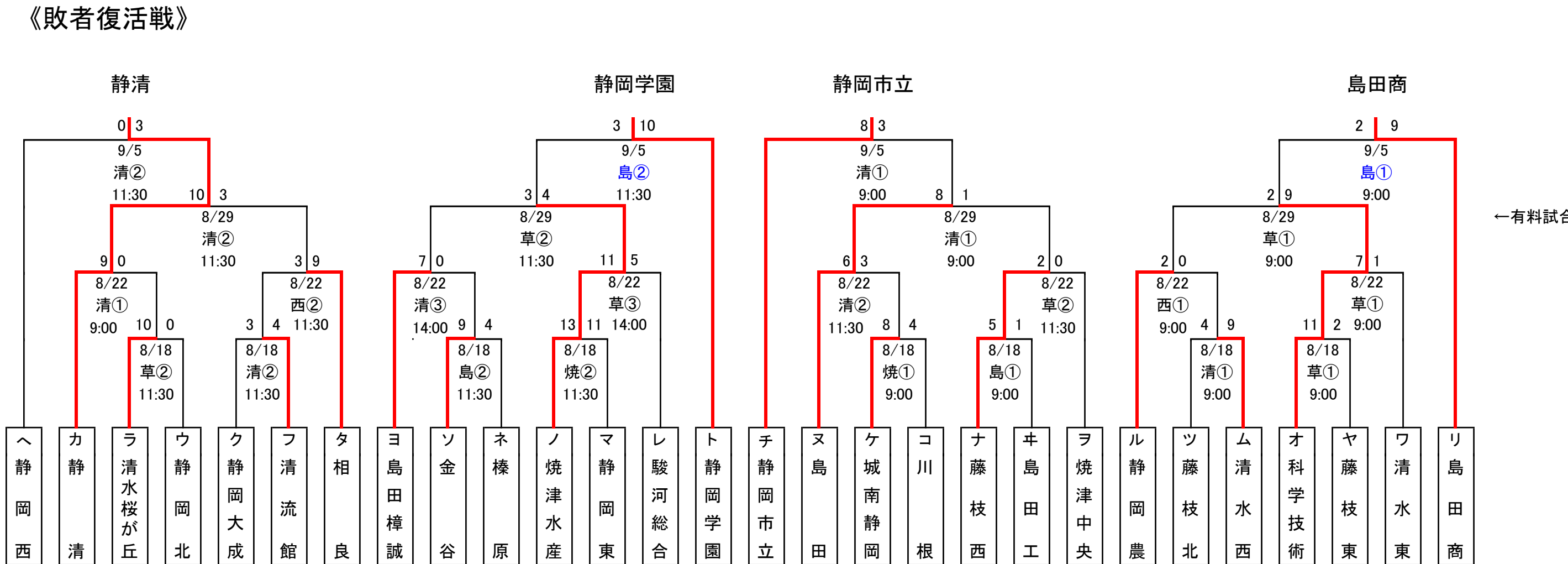

草 草薙球場
清 清水庵原球場
焼 焼津球場
島 島田球場
西 西ヶ谷球場

《日程》

月日	曜	勝抜戦	敗復活	計	草	清	焼	島	西
8/13	木	1回戦		8	2	2	2	2	
14	金	1回戦		8	2	2	2	2	
15	土	2回戦		4	2	2	予	×	×
16	日	2回戦		4	2	2	予	×	T
17	月	予備	予備		予	予	予	×	予
18	火	予備	1回戦	8	2	2	2	2	予
19	水	予備	予備		予	予	予	予	予
20	木	予備	予備		予	予		予	予
21	金								
22	土	予備	2回戦	8	3	3	×	×	2
23	日	3回戦	予備	4	2	2	×	×	予
24	月	予備	予備		予	予	予	×	予
25	火	予備	予備		予	予		予	予
26	水	順位	予備	1		1			
27	木	予備	予備			予			
28	金	予備	予備			予			
29	土	予備	3回戦	4	2	2	×	×	予
30	日	準決	予備	2	2	予	×	×	予
31	月	予備	予備		予	予	予	×	予
9/5	土	予備	決定戦	4	2	2	予	予	
6	日	3決・決勝	予備	2	2	予	×	予	
12	土	予備	予備		予	×		×	
13	日	予備	予備		予	×			

<勝ち抜き戦>

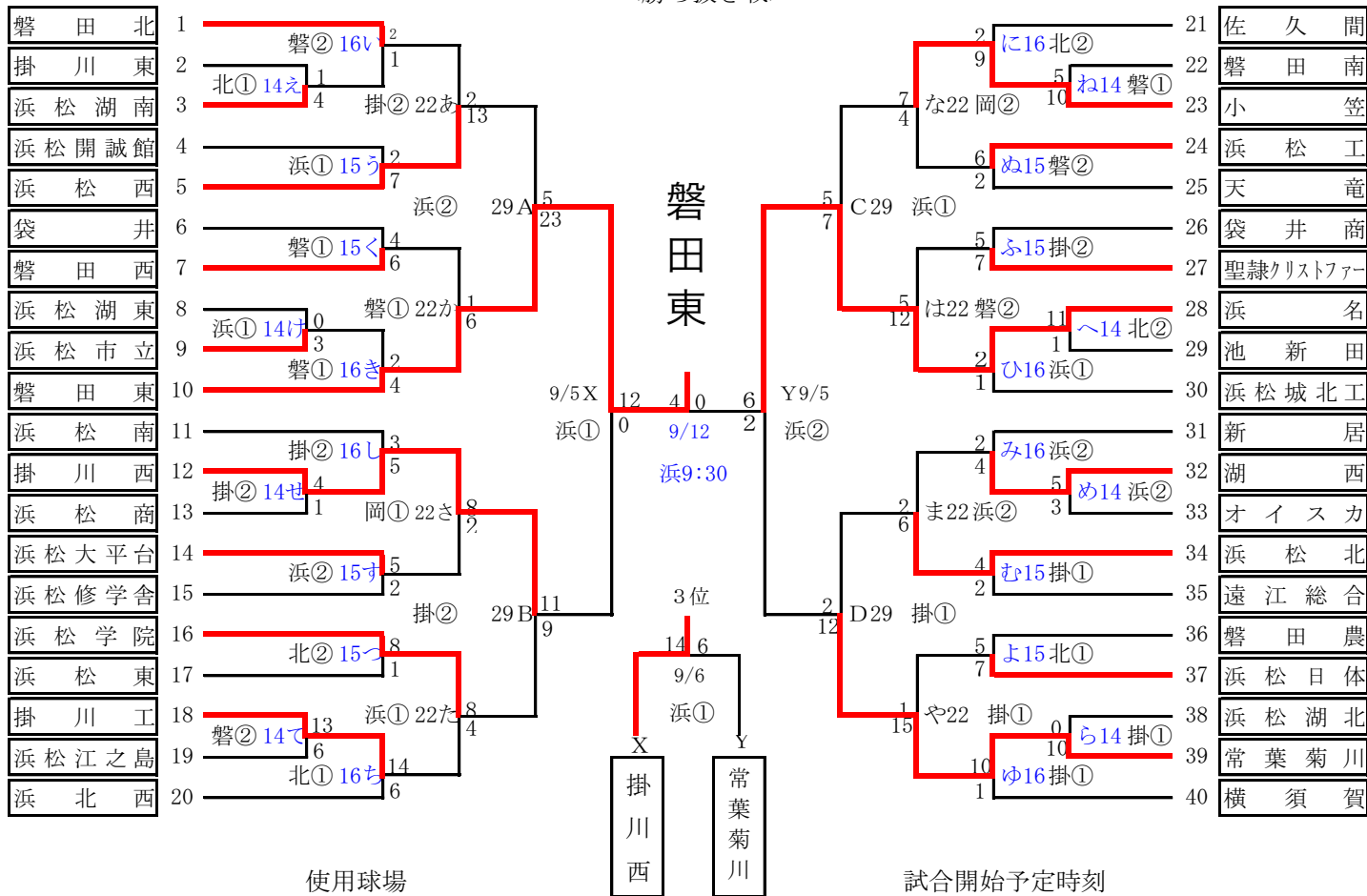

使用球場

浜：浜松球場 岡：浜岡球場
 磐：磐田球場 北：浜北球場
 掛：掛川球場

試合開始予定時刻

3 試合日 2 試合日
 ①：9:00 ①：9:30
 ②：11:30 ②：12:00
 ③：14:00

<敗者復活戦>

